

国土交通省 霞ヶ浦型ブロック

■標準 495×495×165 参考重量：75.2kg

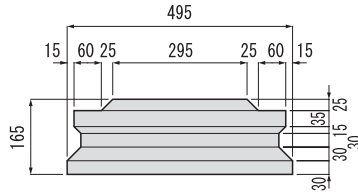
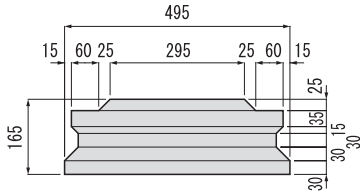
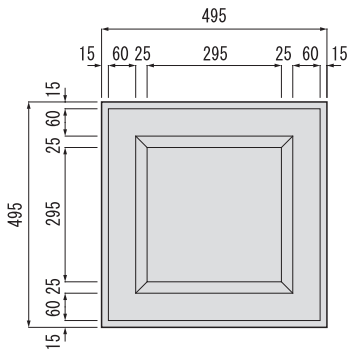

m ² 当たり使用個数：重量	4.0ヶ/m ² ：340kg/m ²
m ² 当たり使用目地モルタル量	0.01948 m ³ /m ²

*m²当たり重量は、目地モルタルを含みます。



■1/2 245×495×165 参考重量：33.3kg

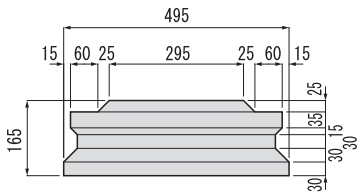
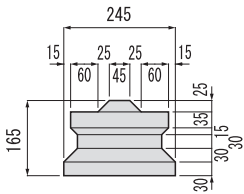
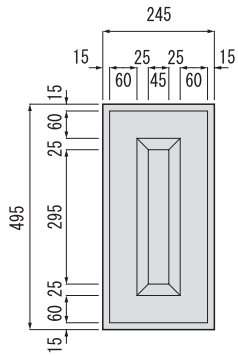

■1/2切欠 245×495×165 参考重量：30.6kg

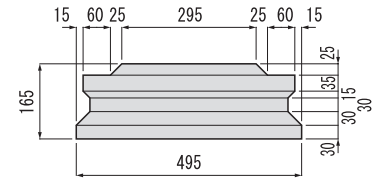
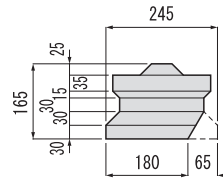
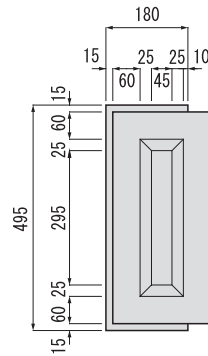

平張

参考重量は、単位体積質量2300kg/m³にて計算をしております。