

# Ds-PuL

側溝及び蓋

高速道路の側道及び法面の小段排水に使用します。  
 荷重条件により無荷重・S2の2タイプがあります。  
 製品間には、漏水防止のシール材を使用して接続を行います。

【Ds-PuL】  
 輪荷重無  
 (小段・縦排水、のり尻・のり肩)

【Ds-PuL (S2)】  
 輪荷重有  
 輪荷重①T-20の場合 P=80.0kN  
 輪荷重②T-25の場合 P=50.0kN

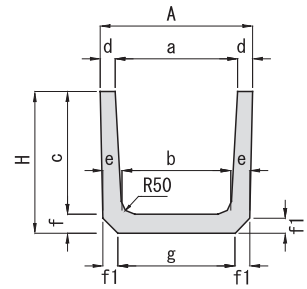
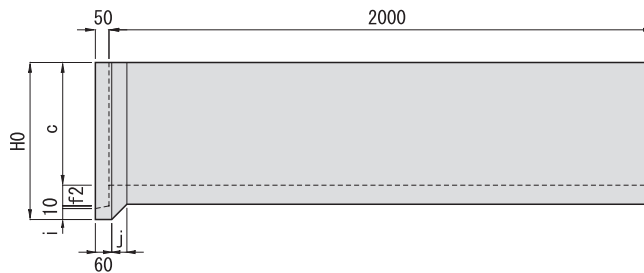
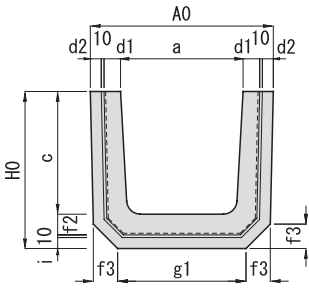
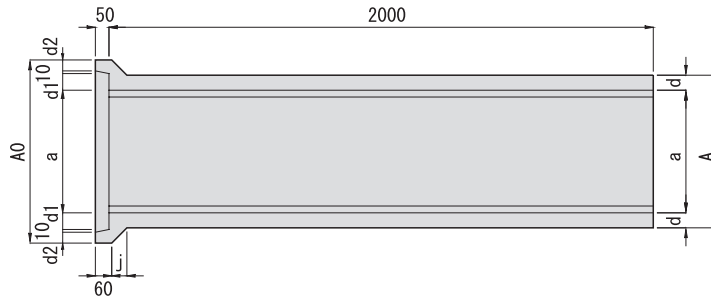
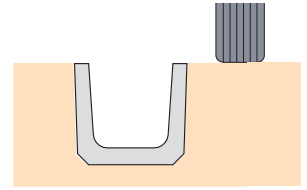
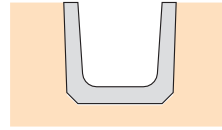
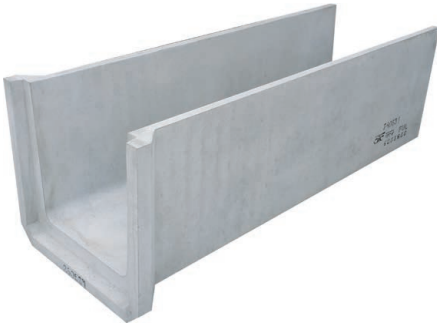

単位 (mm)

呼び名	寸法																		参考重量 (kg)		
	A0	A	H0	H	a	b	c	d	d1	d2	e	f	f1	f2	f3	g	g1	i		j	
300 × 300	Ds-PuL	472	380	396	350	300	260	300	40	46	30	50	50	30	56	56	300	338	30	30	221
	Ds-PuL (S2)	492	400	406	360	300	260	300	50	56	30	60	60	39	66	61	300	346	30	46	282
450 × 450	Ds-PuL	642	530	561	505	450	400	450	40	46	40	55	55	40	61	72	430	476	40	56	349
	Ds-PuL (S2)	672	560	576	520	450	400	450	55	61	40	70	70	55	76	89	430	471	40	56	467
600 × 600	Ds-PuL	822	680	731	660	600	540	600	40	46	55	60	60	29	66	71	600	659	55	71	508
	Ds-PuL (S2)	882	740	751	680	600	540	600	70	76	55	80	80	52	86	92	600	659	55	71	742